



GENERAL MOBILE

DST800
Kullanım Kılavuzu

Hoş geldiniz!

Ürünlerimizi ve hizmetlerimizi geliştirmek için çaba göstermekteyiz, bu ürünün ve yazılımının ve aynı zamanda kullanım kılavuzunun anlatımında düzeltme ve değişiklik yapma hakkını bu tür düzeltme ve değişiklikleri hiç kimseye bildirmek sorumluluğu olmadan saklı tutmaktayız.

Bu kullanım kılavuzu telefonunuz daha iyi şekilde kullanmanız için hazırlanmıştır, herhangi bir aksesuarın tasdiki olarak yorumlanamaz. Kılavuzdaki tüm resimler sadece referans içindir. Bu kılavuzda kullanılan telefonun görünümü, tuşları ve ekran içerikleri ile sizin telefonunuz arasında ufak farklılıklar olabilir. Gerçek bilgiler için telefonunuza bakın. Bu kılavuzda belirtilen bazı özellikler şebekeye veya aboneliğe bağlı özelliklerdir. Lütfen servis sağlayıcınıza başvurun.

Giriş:



1. Alıcı
2. Ekran
3. Sol Seçim Tuşu/Arama 1
4. Gönder Tuşu/Arama 2
5. Tuş Takımı
6. Navigasyon Tuşları
7. Sağ Seçim Tuşu
8. Güç/Sonlandırma Tuşu
9. Tamam Tuşu
10. USB/Şarj/Kulaklık girişi
11. Hoparlör
12. Arka Kamera Merceği

1 Not: Bu kılavuzda kullanılan tüm çizimler, ekran görüntüleri ve ilgili görüntüler sadece referans içindir. Gerçek bilgiler için telefonunuza bakın.

İçindekiler

1. Güvenlik Bilgisi	8
2. Kullanım ve Bakım	11
3. Önemli Noktalar	12
3.1 SIM Kartın Takılması	12
3.2 Pil Kullanımı ve Pilin Takılması	14
3.3 Bellek Kartı	17
3.4 Açma/Kapama	18
3.5 Arama Yapma	19
3.6 Bir Aramayı Yanıtlama veya Reddetme	19
3.7 Aram Sırasında İşlemler	20
3.8 Uluslararası erişim kodunu ekleme	21
3.9 Dahili Numarayı ya da Sesli Mesaj Numarasını Arama	21
3.10 Acil aramalar	22
4. Genel	22
4.1 Ekran	22
4.2 Tuş Takımı Kilidi	30
4.3 Şifre	30
5. Fonksiyonlar	31

6. Mesajlar	37
6.1 SMS	37
6.2 MMS	43
6.3 Sohbet	52
7. Telefon Rehberi	53
7.1 Kiři Arama	53
7.2 Yeni kiři ekleme	55
7.3 Tmn Kopyalama	55
7.4 Silme	55
7.5 Arayan Grupları	56
7.6 Ekstra Numaralar	56
7.7 Telefon Defteri Ayarları	57
8. Arama Gemiři	58
8.1 Arama kaydı	58
8.2 Arama kaydını silme	59
8.3 Arama sreleri	59
8.4 Arama tutarı	60
8.5 SMS Sayacı	61
8.6 GPRS Sayacı	61
9. Dosya Yneticisi	62
10. TV	64

11. Ayarlar	66
11.1 Çift SIM Ayarları	66
11.2 Telefon Ayarları	66
11.3 Arama Ayarları	68
11.4 Şebeke Ayarları	71
11.5 Güvenlik Ayarları	71
11.6 Fabrika Ayarlarını Geri Yükleme	73
12. Oyunlar	74
13. Multimedya	75
13.1 Kamera	75
13.2 Resim Görüntüleme	76
13.3 Fotoğraf Editörü	77
13.4 Video Kaydedici	78
13.5 Video Oynatıcı	80
13.6 Müzik Çalar	80
13.7 Ses Kaydedici	82
13.8 FM Radyo	84
13.9 FM Kaydı Zamanlayıcısı	85
13.10 Melodi Oluşturma	86
13.11 Bluetooth	87

14. Servisler	89
15. Kullanıcı Profilleri	93
16. Ajanda & Ekstra	95
16.1 Takvim	95
16.2 Görevler	95
16.3 Alarm	97
16.4 Kronometre	97
16.5 Diğer Araçlar	98
17. Giriş Metodu	99
17.1 Rakam Giriş Metodu	99
Arızalar & Önlemler	101
Spesifik Absorbsiyon Oranı Verileri	105
Pil ile ilgili ipuçları	106
Ürün Bakımı	108

1. Güvenlik Bilgisi

Cep telefonunuzu kullanmadan önce bu bilgileri okuyun aksi takdirde kişisel yaralanmaya veya cihazınızın yerel kanunlara uygun olmamasına neden olabilir.

Pil:

İletken maddeler açık terminale temas ettiğinde, cihazın hasar görmesine, bedensel yaralanmalara ve yanıklara neden olabilecek kısa devre meydana gelebilir. Elektrik kaçağı riskini önlemek için, şarjlı pil kullanırken özellikle metal nesnelere birlikte cebinize, cüzdanınıza veya başka kapalı bir yere koyarken dikkatli olun.

Mobil cihazınızı sudan uzak tutun:

Mobil cihazınızı kuru tutun.

Sürüş sırasında kullanım

Daima araç kullandığınız bölgedeki mobil cihaz kullanımı ile ilgili yasa ve düzenlemelere uyun. Tüm dikkatinizi sürüşe ve yola verin; bir görüşme yapmanız gerektiğinde hands-free özelliğini veya kulaklık kullanın.

Uçak

Mobil cihaz zararlı parazitlere neden olabileceği için uçağa binmeden önce mobil cihazınızı kapatın.

Patlayıcı bulunan alanlar

Daima ilgili sınırlamalara ve düzenlemelere uyun ve mobil cihazınızı patlayıcı bulunan alanlarda kullanmayın. Elektronik cihazlarınızı kapatın □ uyarısı gördüğünüz yerlerde mobil cihazınızı kapatın.

Tıbbi cihazlar

Bazı tıbbi ekipmanların yakınında asılı uyarılarla kapatmanız istendiğinde mobil cihazınızı kapatın. Mobil cihaz kalp pilleri, işitme cihazları ve bazı diğer tıbbi nakil ekipmanlarını etkileyebilir. Mobil cihazını kalp pili yakınına koymayın veya gömlek cebinizde taşımayın.

Aksesuarlar ve pil

Üretici tarafından onaylanmış aksesuarları, pilleri ve şarj cihazlarını kullanın. Üretici tarafından onaylanmamış piller yaralanmaya neden olabilir.

Telefonunuzu kaybettiğinizde

Maddi zararı önlemek için, telefonunuzu kaybettiğinizde lütfen operatörünüze SIM kartınızı bloke etmeleri için bilgi verin.

Operatörünüzden SIM kartınızı bloke etmelerini talep ettiğinizde, pili çıkardığınızda telefonun arkasındaki etiket üzerinde bulunan telefonunuzun IMEI numarasına ihtiyacınız olacaktır. İlerde kullanabilmek için lütfen bu numarayı bir yere not edin.

Güvenlik açısından, izniniz olmadan SIM kartınızın diğer insanlar tarafından kullanılmasını önlemek üzere SIM kartınız için PIN Kodu ayarlamak gibi koruyucu tedbirler alabilirsiniz.

Çocuklardan uzak tutun

Herhangi bir kişisel yaralanmayı önlemek için telefonu, pili ve şarj cihazını çocuklardan uzak tutun.

2. Kullanım ve Koruma

Bu mobil cihazı korumak için, aşağıdakilerden uzak tutun:



Tüm sıvılardan

Cihazı su, yağmur, nem, ter veya diğer tüm sıvılardan uzak tutun.



Aşırı sıcak veya soğuk

-10°/14°'ten az veya 45°/113°'ten yüksek sıcaklıklardan kaçınin.



Mikrodalga

Telefonunuzu mikrodalga fırında kurutmaya çalışmayın.



Toz ve kir

Telefonunuzu toz, kir, kum, gıda veya diğer uygunsuz maddelere maruz bırakmayın.



Temizleme çözümleri

Telefonunuzu temizlemek için kuru yumuşak bir bez kullanın.

Alkol veya diğer temizlik solüsyonları kullanmayın.



Zemin

Telefonunuzu düşürmeyin.

3. Önemli noktalar

3.1 SIM kartın takılması

SIM kartlarınızı çocuklardan uzak tutun.

Servis ve kullanımı hakkında SIM kart temsilci firmaya başvurun. SIM kart temsilci firması servis sağlayıcı, ağ sağlayıcı veya diğer temsilci firma olabilir.

Pili çıkarmadan önce mobil cihazınızı kapatın ve şarj cihazından çıkarın.



Not: Pil kapağını çıkarmadan önce mobil cihazınızı kapatın ve şarj cihazından veya diğer tüm cihazlardan çıkarın. Telefonunuzu saklamadan veya cep telefonunuzu kullanmadan önce kapağı takın.

1. Pil kapađını çıkarın:

Pil kapađına bastırıp kaydırarak telefonun yukarisına dođru kaydırın ve sonra pil kapađını yerinden çıkarın.

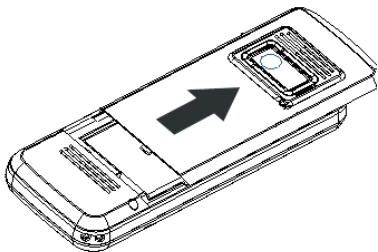

2. SIM kartını kart yuvası içine takın:

Şimdi yan yana duran iki kart yuvasını görebilirsiniz, lütfen SIM kartları dođru yönde yerleştirin.

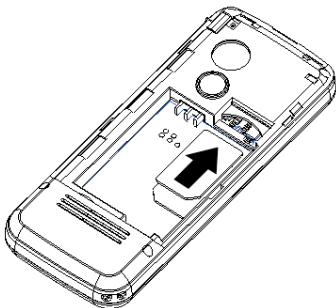

3.2 Pil Kullanımı ve Pilin Takılması

Pil ile ilgili ipuçları

Pil ömrü şebeke, sinyal gücü, sıcaklık ve kullandığınız aksesuarlara bağlıdır.

Daima Orijinal piller ve şarj cihazları kullanın. Garanti orijinal olmayan piller, şarj cihazı ve/veya aksesuarlar nedeniyle oluşan hasarları kapsamamaktadır.

Yeni pillerin veya uzun süre kullanılmayan pillerin şarj olması daha fazla zaman alabilir

Pilinizi şarj ederken, oda sıcaklığına yakın sıcaklıklarda tutun.

Pilinizi saklarken, şarjsız şekilde serin, karanlık, kuru alanda saklayın.

Pilleri hiçbir zaman -10°C (14°F)'nin altındaki ya da 45°C (113°F)'nin üzerindeki sıcaklıklara maruz bırakmayın.

Aracınızı terk ederken telefonunuzu daima yanınıza alın.

Pillerin giderek eskimesi ve daha uzun şarj süresine ihtiyaç duyması normaldir. Pil ömrünüzde bir değişiklik sezdiğinizde, yeni bir pil almanın zamanı gelmiş demektir.

Pilleri asla ateşe atmayın çünkü patlayabilirler.

Pilin takılması

1. Pil kapağını açın ve sonra kapağı çıkarın.

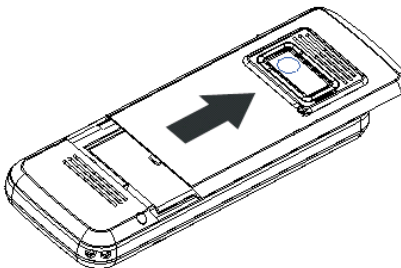

2. Pil bölmesindeki pilin metal terminallerine hizalayın ve sonra aşağı ve içine bastırın.

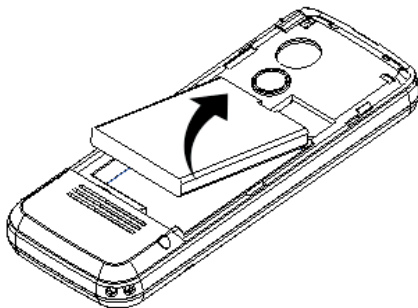

Pilin řarj edilmesi:

Yeni piller tamamen řarj edilmemiřtir. Telefonunuzun aksesuar konektörü giriři üzerindeki koruyucu kapađı açın, sonra pil řarj cihazı fiřini gösterildiđi gibi telefonunuzun yan tarafındaki aksesuar konektör giriři içine takın ve diđer ucu elektrik prizine takın. Tamamen řarj olması için telefonunuzun birkaç saate ihtiyacı olabilir. Telefonunuz kapalı ise, řarj göstergesinin gösterilmesi birkaç saniye alabilir ve řarj iřlemi tamamlandıđında tamamlandıđını gösterir. Telefonunuz açıkken, řarj olmaya bařladıđında pil iřareti yanıp söner ve řarj tamamlandıđında pil iřareti içinde dolu çubuklarla sabit hale gelir.

3.3 Bellek Kartı

Telefonunuzda bilgi depolamak için çıkarılabilir bir bellek kartı kullanabilirsiniz.

Önlem: Bellek kartınızı eęmeyin ve çizmeyin. Statik elektrik, su ve kirden uzak tutun.

Bellek kartını aşağıda gösterildięi şekilde yerine takın.

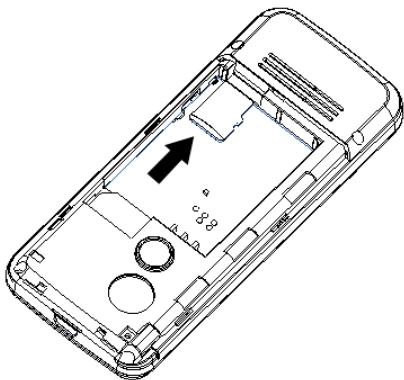

3.4 Açma/kapama

Önlem: Çalıştırdığınızda, telefon SIM kartınızın kilidini açmak için SIM kart PIN kodunuzu girmenizi isteyebilir. Telefonunuzda, SIM kartınızın kilitlendiği anlamına gelen PUK kodunu Girin (Input PUK code) yazısı görüntülenirse, lütfen web servis sağlayıcınızla temas kurun.

Telefonunuzu açmak için, güç açma/kapama düğmesine iki saniye basın ve basılı tutun. Sorulduğunda, dört ila sekiz haneli SIM kart PIN kodunuzu ve/veya dört haneli kilit açma kodunuzu girin.

Bir SIM kart takmazsanız, telefonunuzda SIM Kartı Takın (Insert SIM) mesajı görüntülenecektir. SIM karta bağlı hiçbir fonksiyon kullanılamaz, sadece acil çağrı araması yapabilirsiniz.

Telefonunuzu kapamak için, güç açma/kapama düğmesine iki saniye basın ve basılı tutun.

3.5 Arama Yapma

1. Bekleme ekranındayken doğrudan telefon numarasını girin.
2. Numarayı girdikten sonra, arama yapmak istediğiniz SIM kartın arama tuşuna basın.
3. Arama yaptıktan sonra, aramayı sonlandırmak için güç/sonlandırma tuşuna basın.

3.6 Çağrıyı Cevaplama veya Reddetme

Gelen bir çağrı olduğunda, numarayı veya ilgili kişinin adını göstererek telefon çalar ve/veya titrer.

Arama tuşuyla: Aramayı yanıtlamak için karşılık gelen SIM kartın arama tuşuna basın.

Herhangi bir tuş: Bir aramayı yanıtlamak için, güç açma/kapama tuşu, sağ seçim tuşu ve diğer SIM karta karşılık gelmeyen bir tuş dışında, herhangi bir tuşa basabilirsiniz.

Kulaklık ya da Bluetooth modu: Kulaklık takıldığında (Bluetooth kulaklığı dahil olmak üzere) kulaklığın üzerindeki bir tuşa basarak gelen aramayı

yanıtlayabilirsiniz; yanıtlamak için müsait değilseniz, kulaklık takılı ise oto-yanıt modunu açabilirsiniz (sadece kulaklık modunda), telefonunuz çalmaya ve/veya titremeye başladıktan 5 saniye sonra arama otomatik olarak yanıtlanacaktır.

3.7 Çağrı Esnasında İşlem

Bir çağrı sırasında aşağıdaki işlemi gerçekleştirmek için option seçeneğine dokunun:

Birini Beklet	Bu çağrıyı beklemeye alır
Birini Sonlandır	Kapatır ve çağrıyı sonlandırır.
Yeni Arama	Yeni bir arama yapmak için yeni arama ekranına geçer
Telefon Defteri	Telefon defterine girer.
Mesajlar	Mesajlar menüsüne girer.
Ses Kaydedici	Arama sırasında ses kaydı yapar.
Sessiz	Sessiz modu açar kapatır. Sessiz ayarı açık olduğunda, sesiniz diğer hattan duyulamaz.
Değiştir	Etkin çağrı ve beklemedeki çağrı arasında değişim.
Konferans	Bir çağrıya diğer kişileri de ekleyebilirsiniz.

! **Not:** * ile işaretli bu özellik SIM kartınız tarafından desteklenmelidir. Detaylar için, lütfen servis sağlayıcınıza başvurun. Değiştir ve Konferans sadece iki veya daha fazla arama olduğunda gerçekleştirilebilir.

3.8 Uluslararası erişim kodu ekleme

Uluslararası bir arama yaparken, uluslararası arama öneki “+” görüntülene kadar * tuşuna basın ve aşağıdaki sırayla numarayı girin:
+ Ülke kodu → tam numara → gönder tuşu.

3.9 Dahili veya sesli posta numarası arama

Bir dahili numarayı ararken, P (es) veya W(bekleme) tuşlarına basmanız gereklidir, * tuşunu basılı tutarak 'P' ve 'W' işaretleri arasında değişim yapabilirsiniz. Numaraları aşağıdaki gibi girebilirsiniz:
Bölge kodu → santral telefon numarası → P veya W dahili numara → gönder tuşu

3.10 Acil Aramalar

Mevcut konumunuz Őebeke kapsamında olduĐu Őrece acil aĐrılar yapabilirsiniz. Őebeke kapsamında olduĐunuzu ekranın Őst sol kŐşesinde gŐsterilen sinyal gŐcŐ çubuĐundan gŐrebilirsiniz.

! **Not:** Acil aĐrı numaralara Őlkelere gŐre deĐiŐir. Telefonunuzdaki acil aĐrı numarası(ları) her yerde alıŐmayabilir ve bazen acil aĐrı Őebeke, evre veya parazit nedenleriyle gerekleŐtirilemeyebilir.

4. Genel



4.1 Ekran



Telefonunuzu atıĐınızda etkin olmayan ekran gŐrŐnecektir:



Bekleme ekranı, İpucu simge alanını, Harf alanını ve Uygulama alanını içerir.





İpucu simge alanı

 <p>The image shows four rows of signal strength icons. The first row shows two blue bar charts, one with 'A' and one with 'E'. The second row shows an orange 'X' with 'A' and a blue bar chart with 'E'. The third row shows two blue bar charts, one with 'A' and one with 'E'. The fourth row shows an orange 'X' with 'A' and an orange 'X' with 'E'.</p>	<p>Sinyal Gücü</p> <p>Dikey çubuklar ağ bağlantısı gücünü gösterir.</p> <p>SIM1'in sinyali, SIM2 kullanılmıyor ya da sinyal yok;</p> <p>SIM2'nin sinyali, SIM1 kullanılmıyor ya da sinyal yok;</p> <p>SIM1 & 2'nin sinyali</p> <p>Sadece bir kartı kullanmak istediğinizde, kullanılan SIM kartın simgesi görüntülenir.</p> <p>SIM1 kullanılmıyor;</p> <p>SIM2 kullanılmıyor;</p>
--	--

	<p>Yeni mesajlar</p> <p>Bu simge yeni bir mesaj aldığınızda görüntülenir</p> <p>Kart 1'de okunmayan mesaj var; Kart 2'de okunmayan mesaj var; Gelen kutusu dolu.</p> <p>Gelen kutusu dolu olduğunda bu ikon yanıp söner ve yeni mesajlar alabilmek için mesajları silmeniz gerekir.</p>
	<p>Kulaklık</p> <p>Bu simge, telefona kulaklığı taktığınızda görüntülenir. Kulaklıktan bir ses duyulur.</p>

	<p>Yeni Media Mesajları</p> <p>Bu simge yeni bir media mesajı aldığınızda görüntülenir.</p> <p>Kart 1'de okunmayan media mesajı var;</p> <p>Kart 2'de okunmayan media mesajı var;</p>
	<p>Sohbet Odası</p> <p>Bu simge bir sohbet odası etkinken görüntülenir.</p> <p>Sohbet odası 1 kullanımda;</p> <p>Sohbet odası 2 kullanımda;</p>
	<p>Alarm Tipi</p> <p>Mevcut alarm tipiniz:</p> <p>Zil sesi</p> <p>Sadece Titreşim</p> <p>Titreşim ve Sesli Uyarı</p> <p>Titreşim sonra Sesli Uyarı</p>

	<p>Cevapsız aramalar</p> <p>Bu simge cevapsız bir aramayı görüntülerken gösterilir.</p> <p>Kart 1'de cevapsız arama var;</p> <p>Kart 2'de cevapsız arama var;</p>
	<p>Çağrı Yönlendirme</p> <p>Bu simge şartsız olarak tüm çağrıları yönlendirdiğinizde görüntülenir.</p> <p>Bu simge çağrı yönlendirme etkinken görüntülenir.</p>
	<p>Tuş Kilidi</p> <p>Farklı simgeler tuş takımınızın farklı durumlarını belirtir.</p> <p>Tuş takımı kilitli – şu anda tuş takımı kilitli durumda, tuş takımı girişi kullanıma değil.</p>

	Alarmı açma Bu simge alarmı açtığınızda görüntülenir.
	Bluetooth Bu simge Bluetooth etkinken görüntülenir.
	Kronometre Bu simge kronometre kullanılıyorken görüntülenir.
	Pil Kapasitesi Bu simgenin rengi pil kapasitesi durumunu gösterir.

Harf Alanı

Bu alanda, ařağıdaki ierikleri grebilirsiniz:

Operatr Adı	Sırasıyla iki SIM kartın durumunu, řebeke operatrnn adını ve SIM kartın mevcut durumunu grntler. Ltfen uyarılara gre doęru iřlemleri zenle gerekleřtirin. rneęin, acil aęrı (emergency call) uyarısının gsterilmesi sadece acil aęrı yapabileceęiniz anlamına gelir.
řarkı Adı	Mzik alarınızda dinledięiniz řarkının adını grntler.
Kullanıcı Numarası	Telefonunuzun kaydettięi SIM numarasını gsterir.
Zaman ve Tarih	Telefonunuzun zaman ve tarihini gsterir.

- ❑ **İpuçları:** İhtiyacınıza göre, tarihi ve kendi numaranızı görüntülemeyi seçebilirsiniz.

Fonksiyonel Tuş Alanları

Bu alanda, sol ve sağ fonksiyon tuşlarına ait işlemler gösterilmektedir. Örneğin, bekleme ara yüzünde şunlar görüntülenir: Ara (Dial), sol fonksiyon tuşuna basarak arama kaydı listesine girme; Menü (Menu) , Tamam tuşuna basarak ana menüye girip ara yüzü seçme; İsim (Name) , sağ fonksiyon tuşuna basarak bağlantı listesini seçme anlamına gelir.

- ❑ **İpuçları:** Ana menüye girerek ilerlediğinizde lütfen sol ve sağ tuşlara karşılık gelen isimleri kontrol edin ve ilgili işlemleri gerçekleştirin.

4.2 Tuş Kilidi

Telefon ayarları üzerinden, telefon uzun süre kullanılmadığında tuşların ve ekranın kilitlenmesini sağlayabilirsiniz. Ekranın üst bölümünde, görüntülenecektir, bu tuş kilidinin devrede olduğunu gösterir. Açmak istediğinizde ipuçlarına göre bir tuşa basın. Düzenleme simgesi görüntülendiğinde Tuş Kilidini Aç (Keyboard Unlock)'a basarak telefonunuzu normal şekilde kullanabilirsiniz.

4.3 Şifre

Telefonunuzun parolası orijinal olarak 0000 olarak ayarlanmıştır. Bunu istediğiniz zaman değiştirebilirsiniz. Ayrıca SIM kart şifrenizi veya çağrılara kapama/açma parolanızı da değiştirebilirsiniz ancak bunları değiştirmek için servis sağlayıcınıza başvurmanız gerekecektir.

1 Not: Detaylar için lütfen servis sağlayıcınıza başvurun.

5. Fonksiyonlar

Telefon size birçok fonksiyon sunmaktadır.

1 Mesajlar (Messages)

1-1 Mesaj (SMS)

1-1-1 Mesaj Yazma

1-1-2 Gelen Kutusu

1-1-3 Giden Kutus

1-1-4 Şablon

1-1-5 SMS Ayarları

1-2 MMS

1-2-1 Mesaj Oluştur

1-2-2 Gelen Kutusu

1-2-3 Giden Kutusu

1-2-4 Taslak

1-2-5 Şablon

1-2-6 Mesaj ayarları

1-3 Sohbet

1-4 Sesli Posta Servisi

1-5 Bilgi Mesajları

2. Telefon Defteri

2-1 Hızlı Ara

2-2 Girdi Ara

2-3 Yeni Girdi Ekle

2-4 Tümünü Kopyala

2-5 Sil

2-6 Arayan Grubu

2-7 Ekstra Numara

2-8 Yedekle ve Al

2-9 Ayarlar

3. Arama Geçmişi

3-1 SIM 1 Arama Geçmişi

3-2 SIM 2 Arama Geçmişi

4. Dosya yöneticisi

5. TV

6. Ayarlar

6-1 Çift SIM Ayarı

6-2 Telefon Ayarı

6-3 Arama Ayarı

6-4 Şebeke Ayarları

6-5 Güvenlik Ayarı

6-6 Fabrika Ayarlarına Geri Dönme

7. Eğlence & Oyunlar (Fun & Games)

7-1 Java

7-2 Java Ayarları (Java Settings)

7-3 Java varsayılan güvenlik (Java default security)

7-4 Oyunlar (Games)

8 Multimedya

8-1 Kamera

8-2 Resim Görüntüleme

8-3 Fotoğraf Editörü

8-4 Video Kaydedici

8-5 Video Oynatıcı

8-6 Ses Çalar

8-7 Ses Kaydedici

8-8 FM Radyo

8-9 FM Kaydı Zamanlayıcı

8-10 Melodi Oluşturma

8-11 Bluetooth

9. Servisler

9-1 STK

9-2 WAP

9-2-1 Anasayfa

9-2-2 Yer İmi

9-2-3 Son Göz Atılan Sayfalar

9-2-4 Çevrimdışı Sayfalar

9-2-5 Adres Gir

9-2-6 Servis Gelen Kutusu

9-2-7 Ayarlar

9-3 Veri Hesabı

9-4 Haklar yöneticisi

9-5 İletişim yönetimi

10 Kullanıcı Profilleri (User profiles)

10-1 Genel (General)

10-2 Toplantı (Meeting)

10-3 Dış Mekân (Outdoor)

10-4 İç Mekân (Indoor)

10-5 Kulaklık (Headset)

10-6 Sessiz (Silent)

10-7 Bluetooth

11 Ajanda

11-1 Takvim (Calendar)

11-2 Görevler (Tasks)

11-3 Alarm

11-4 E-Kitap Okuyucu (E-Book Reader)

12 Ekstra

12-1 Hesap Makinesi (Calculator)

12-2 Birim Dönüştürücü (Unit Converter)

12-3 Para Birimi Dönüştürücü (Currency Converter)

12-4 Dünya Saati (World Clock)

12-5 Kronometre (Stopwatch)

! **Not:** “STK” farklı servis sağlayıcıya göre farklı içerikleri gösterir. Aynı anda iki SIM kart kullanıldığında, SIM kartın türüne göre iki STK menüsü görüntülenebilir.

6. Mesajlar

Fotoğraf, resim, müzik ve metin gibi Multimedya bilgilerini içeren MMS ve mesaj alımı ve gönderimi yapabilirsiniz. Bunun yanı sıra, bilgi mesajı ve sesli mesaj kutusunu da kullanabilirsiniz. Tüm servisler web servisidir ve web sağlayıcı gerektirir. Kullanmadan önce lütfen sağlayıcınıza başvurun. Mesajlaşma sayesinde, diğer kablosuz telefon kullanıcılarına mesaj alıp gönderebilirsiniz. Bekleme ekranındayken ana menüye girin ve işlemi gerçekleştirmek için **Mesajlar (Messages)** seçin.

6.1 SMS

Mesajlar (Messages)'dan **SMS** menüsüne girebilirsiniz.

Mesajların Yazılması

Metin mesajları oluşturabilir, başkalarına gönderebilirsiniz ve mesaja bir şablon ekleyebilirsiniz. Daha sonra, bir metin mesajını düzenlemek için **SIM1** veya **SIM2** 'yi seçerek aşağıdaki **Seçenek (Option)** işlemlerini gerçekleştirebilirsiniz:

Sadece gönder	Mesajı gönderir.
Kaydet ve Gönder	Mesajı gönderirken kaydeder.
Kaydet	Mesajı kaydeder.
Çoklu Gönder	Mesajı birden çok kişiye gönderir.
Gruba gönder	Mesajı seçilen bir gruba gönderir

Gelen Kutusu

Gelen kutusu menüsüne girdikten sonra SIM kartı seçmeniz gereklidir – SIM 1/SIM 2 Gelen Kutusu'na girerek aşağıdaki işlemleri yerine getirebilirsiniz.

Gelen kutusu alınan mesajları kaydeder. Seçili moda bağlı olarak, yeni bir mesaj aldığınızda ekranda yeni mesaj ikonu gösterilerek ve ışıklar yanarak telefon titrer veya çalar. Ana ekrana geri döndüğünüzde, yeni mesaj okunana kadar durum çubuğunun üst kısmında

 /  görüntülenir.

Bir mesajı okurken aşağıdaki işlemleri yerine getirebilirsiniz:

Cevapla: Mesajı gönderene yanıt verir.



Sil : Mesajı siler

Düzenle : Mesajı düzenler

İlet : Mesajı başka kişiye gönderir

- Telefona Kopyala :** Mesajı telefondan SIM karta kopyalar.
- SIM'e Kopyala :** Mesajı telefondan SIM karta kopyalar.
- Telefona Taşı :** Mesajı telefondan SIM karta taşır.
- SIM'e Taşı :** Mesajı telefondan SIM karta taşır.
- Tümünü Sil :** Gelen kutusundaki tüm mesajları siler.
- Tümünü Kopyala :** Tüm mesajları SIM karttan telefona ya da telefondan SIM karta kopyalar.
- Tümünü Taşı :** Tüm mesajları SIM karttan telefona ya da telefondan SIM karta taşır.
- Numarayı Kullan :** Mevcut mesajdaki numaraları çıkarır ve kullanır.
- URL kullan :** Mevcut mesajdaki bağlantıları çıkarır ve kullanır.

! **İpucu:** * işareti buşunan menüler, kullanılan bellek durumuna göre görüntülenemeyebilir.

! **Not:**  Veya  gelen kutusu dolu olduđunda ana ekranda yanıp söner. Yeni mesajlar alabilmek için lütfen bazı mesajları silin.

Giden Kutusu

Giden kutusu menüsüne girdikten sonra SIM kartı seçmeniz gereklidir – SIM 1/SIM 2 Giden Kutusu'na girerek aşağıdaki işlemleri yerine getirebilirsiniz.

Kaydettiğiniz mesajları görüntülemek için giden kutusuna girip aşağıdaki işlemleri yerine getirebilirsiniz:

- Gönder (Send):** Mevcut mesajı bir kişiye gönderir.
- Düzenle (Edit):** Mesajı düzenler.
- Sil (Delete):** Mesajı siler.
- Telefona Kopyala : (Copy to Phone)*** Mesajı telefondan SIM karta kopyalar.
- SIM'e Kopyala : (Copy to SIM)*** Mesajı telefondan SIM karta kopyalar.
- Telefona Taşı : (Move to Phone)*** Mesajı telefondan SIM karta taşır.
- SIM'e Taşı : (Move to SIM)*** Mesajı telefondan SIM karta taşır.
- Tümünü sil : (Delete all)** Giden kutusundaki tüm mesajları siler.
- Tümünü Kopyala : (Copy All)** Tüm mesajları SIM karttan telefona ya da telefondan SIM karta kopyalar.

Tümünü Taşı : Tüm mesajları SIM karttan telefona
(Move All) ya da telefondan SIM karta taşır.

Numarayı Kullan : Mevcut mesajdaki numaraları
(Use Number) çıkarır ve kullanır.

URL kullan : Mevcut mesajdaki bağlantıları
(Use URL) çıkarır ve kullanır.

Şablon

Telefon isteğimize göre seçebileceğiniz metin mesajı ve multimedya mesajı vb. da dâhil olmak üzere 10 farklı şablon sunar.

Mesaj Ayarları

Giden kutusu menüsüne girdikten sonra SIM kartı seçmeniz gereklidir – SIM 1/SIM 2 mesaj ayarlarına girerek aşağıdaki işlemleri yerine getirebilirsiniz. Menüü kullanarak aşağıdaki mesaj ayarlarını yerine getirebilirsiniz:

Profil Ayarları (Profile Setting):	Dört profil sunar ve bunların adlarını düzenleyebilir.
Ortak Ayarlar (Common Setting):	İletim raporunu açar/kapatır.
Bellek Durumu (Memory Status) :	Mesaj belleğinin kapasitesini kontrol edebilirsiniz.
Tercih Edilen Bellek (Preferred Storage) :	Telefon belleği ve SIM kart belleği dahil olmak üzere varsayılan mesaj saklama yerini ayarlayabilirsiniz.

! **Not:** Alıcıdan teslim raporu alabilmek için servis sağlayıcısının desteklemesi gereklidir.

Bu cihaz “3GPP TS 23 038 v3 23.040 “ standartlarına uygun olarak üretilmiştir

6.2 MMS

Mesaj Yaz (Write message)

MMS konusunu düzenledikten sonra **Seçenek (Option)** tuşuna basın.

Tamam (OK)

Düzenlemenin tamamlandığını onaylar, kaydet, gönder ve kaydet, birden fazla kişiye gönder, kaydet ve gruba gönder seçeneklerinden birini isteğinize göre seçebilirsiniz.

Giriş Metodu (Input Method)

Giriş yöntemi metin mesajı düzenlenirken kullanılır.

Multimedia mesajı düzenlerken, aşağıdaki seçenekleri görebilirsiniz: alıcı, kopyalanan, gizli gönder, başlık, içerik vb.

Alıcı, bilgi ya da gizli kısmına istediğiniz adresleri girin sonra **Tamam (Done)** tuşuna basarak aşağıdaki işlemleri gerçekleştirin:

Sadece gönder (Send only)

Hazırlanan multimedia mesajı gönderir.

Kaydet ve Gönder (Save and Send)

Hazırlanan ve gönderilen multimedia mesajı kaydeder.

Taslaklara Kaydet (Save to Drafts)

Hazırlanan multimedia mesajı taslak kutusuna kaydeder.

**Gönderim
Seçenekleri
(Send Option)**

Multimedia mesajı düzenlemek için ayar içerikleri.

Çık (Exit)

Düzenlenen mesajı geri alır ve mesajı kaydetmez.

Düzenlemeden sonra alıcı, kopyalanan veya gizli gönder seçenekleri ile ilgili olarak option seçeneğine dokunduğunuzda aşağıdaki işlemler gerçekleştirilebilir:

**Numara Ekle
(Add Number)**

Multimedia message alıcı sayısını ekler.

**E-posta Ekle
(Add E-mail)**

Multimedia message alıcı E-postasını ekler.

Düzenle (Edit)

Seçili alıcıyı düzenler.

Sil (Delete)

Alıcı listesinden numarayı siler.

**Tümünü Sil
(Delete All)**



Alıcı listesindeki tüm numaraları siler.

Multimedia mesajı ile ilgili olarak, option seçeneğine dokunduğunuz aşağıdaki işlemleri gerçekleştirebilirsiniz:

Tamam (OK)	İçeriğim düzenlemesinin tamamlandığını onaylar.
Giriş Metodu (Input Method)	Kullanılacak olan giriş yöntemimi seçer, ayrıca düzenleme bölümünde tuşuna dokunarak değiştirebilirsiniz.
Resim Ekle (Add Image)	Etkin düzenleme imleci ile seçili fotoğraf dosyalarını ekler.
Ses Ekle (Add audio)	Etkin düzenleme imleci ile seçili müzik dosyalarını ekler.
Dosya ekle (Add File)	Multimedia mesajına ekstra dosyalar ekler.
Önce slayt ekle (Add slide before)	Mevcut sayfadan önce yeni bir sayfa ekler.
Sonra slayt ekle (Add slide after)	Mevcut sayfadan sonrayeni bir sayfa ekler.
Yer imi metni ekle (Add bookmark text)	Mevcut sayfaya bir bağlantı ekleyerek kaydeder.
Önizleme (Preview)	MMS'e göz atar.
Slayt Zamanlaması (Slide Timing)	Slaytın süresini ayarlar.

! Not: MMS mesajınız başarılı bir şekilde gönderilemediğinde, lütfen MMS mesajının ilgili ayarını değiştirin. Yapılacak işlem: MMS Ayarları (MMS Settings) Sunucu Profilleri (Servers Profile) (SIM ve Profil Seç) (Select SIM and Profile) Profili düzenle (Edit profile), lütfen WAP'ın "Bağlantı Türü"nü (Connection Type) değiştirin.

Gelen Kutusu

Gelen kutusu alınan MMSi kaydeder. Seçili moda bağlı olarak, yeni bir MMS aldığınızda ekranda yeni mesaj ikonu gösterilerek ve ışıklar yanarak telefon titrer veya çalar. Ana ekrana geri döndüğünüzde, yeni MMS okunana kadar durum çubuğunun üst kısmında  /  görüntülenir.

Gelen kutusundaki MMS ile ilgili olarak aşağıdaki işlemleri gerçekleştirebilirsiniz:

Görüntüle (View) MMS'e göz atar.

Yanıtla (Reply) Yeni bir MMS hazırlayarak göndereni yanıtlar.

Mesaj ile yanıtla (Reply SMS) Göndericiye yeni bir SMS oluşturur.

**Tümünü Yanıtla
(Reply All)**

Yeni bir MMS hazırlayarak göndereni ve tüm alıcıları yanıtlar.

İlet (Forward)

Alıcıyı ve mevcut MMS'in adresini içeren bilgiyi düzenleyerek başka bir kişiye gönderir.

Sil (Delete)

MMS'i siler.

Tümünü Sil (Delete All)

Gelen kutusundaki tüm MMS'leri siler.

**Şablon olarak kaydet
(Save as template)**

Mevcut MMS'i Multimedia Mesaj Şablonu olarak kaydeder.

**Özellikler
(Properties)**

Mesajın ayrıntılarını görüntüler.

**Ayrıntıları kullan
(Use Details)**

Mesajdan numarayı ya da bağlantıyı çıkarır. Böylece numarayı kaydedebilir veya arayabilirsiniz. Bağlantıya gidebilir ya da yer imi olarak ekleyebilirsiniz.

Giden Kutusu

Kaydettiğiniz MMS'leri görüntülemek için giden kutusuna girip aşağıdaki işlemleri yerine getirebilirsiniz:

Görüntüle (View)	MMS'e göz atar.
Gönder (Send)	Multimedya mesajını gönderir.
Sil (Delete)	MMS'i siler.
Tümünü Sil (Delete All)	Giden kutusundaki tüm MMS'leri siler.
Şablon olarak kaydet (Save as template)	Mevcut MMS'i Multimedia Mesaj Şablonu olarak kaydeder.
Özellikler (Properties)	MMS'in ayrıntılarını görüntüler.
Ayrıntıları kullan (Use Details)	Mesajdan numarayı ya da bağlantıyı çıkarır. Böylece numarayı kaydedebilir veya arayabilirsiniz. Bağlantıya gidebilir ya da yer imi olarak ekleyebilirsiniz.

Taslak

Düzenlediğinizde kaydettiğiniz mesajları saklar.

Görüntüle (View)	MMS'e göz atar.
Gönder (Send)	Multimedya mesajını gönderir.
Düzenle (Edit)	MMS içeriğini düzenler.
Sil (Delete)	MMS'i siler.

Tümünü Sil	Taslak kutusundaki tüm MMS'leri siler.
Şablon olarak kaydet	Mevcut MMS'i Multimedia Mesaj Şablonu olarak kaydeder.
Özellikler	Mesajın ayrıntılarını görüntüler.
Ayrıntıları kullan	Mesajdan numarayı ya da bağlantıyı çıkarır. Böylece numarayı kaydedebilir veya arayabilirsiniz. Bağlantıya gidebilir ya da yer imi olarak ekleyebilirsiniz.

Şablon (Template)

Telefon isteğinize göre seçebileceğiniz metin mesajı ve multimedia mesajı vb. da dahil olmak üzere farklı şablonlar sunar.

İstediğiniz şablonu seçerek şu işlemleri yerine getirebilirsiniz:

Görüntüle (View) Şablonun içeriğine, görüntülere ve sese göz atar.

Mesaj Yaz (Write message)

Şablonu kullanarak yeni bir MMS oluşturur.

Özellikler (Properties)

Şablonun ayrıntılarını görüntüler.

MMS Ayarları

İstediğinize göre multimedia mesajı menüden aşağıdakileri kullanarak ayarlayabilirsiniz:

Oluştur (Compose)

Oluşturma modu, Oto İmza ve İmza'yı içerir.

Gönder (Send)

Geçerlilik süresi (Validity period), Teslim raporu (Delivery report), Okundu Raporu (Read report), Öncelik (Priority).

Erişim (Reach)

Anasayfa (Home network), Dolaşım(Roaming), Okundu Raporu(Read Report), İletim Raporu'nu (Delivery Report) içerir.

Filtre (Filter)

Bilinmeyen (Anonymous), Reklam'ı (Advertisement) içerir.

Sunucu Profili

Server Setting Hizmeti başlatır veya düzenler, MMS gönderemediğinizde, lütfen Bağlantı Tipi seçeneğini WAP olarak değiştirin.

Bellek Durumu (Memory Status)

MMS'in depolama alanını görüntüler.

! **Not:** MMS gönderemediğinizde, lütfen sunucu ayarında online-pattern seçeneğini WAP olarak değiştirin.

6.3 Sohbet

Bu menüyü kullanarak ağ üzerinde sohbet edebilirsiniz. İki hızlı bilgi odasından fazla oda kurulamaz.

Önce sohbet odasını kurun; bir rumuz belirleyin ve karşı tarafın numarasını yazın. Daha sonra sohbet seçeneğine basın ve kullanmak istediğiniz SIM kartı seçin. Böylece başkalarıyla hızlı mesajlaşabilirsiniz. Sohbet sırasında, sohbeti bitirebilir ya da devam edebilirsiniz.

7. Telefon Rehberi

Telefon defterini açmak için ana menüden Telefon Defter'ni (Phonebook) seçin.

Telefon defteri, telefon belleği ve SIM kart belleğinden oluşur; her ikisini de kullanabilirsiniz.

Telefon Belleği: İsim, varsayılan numara, ev numarası, işyeri adı, e-posta adresi, işyeri numarası, faks numarası ve grup/bireysel zil sesini içerir.

SIM kart Belleği: Kapasite SIM kartı tipinize bağlıdır ve her bir öğede sadece bir ad ve bir varsayılan numara öğesi vardır. Detaylar için, lütfen servis sağlayıcınıza başvurun.

7.1 Arama Girişi

Telefon Defteri'nde Arama Girişi'ni (Search Entry) seçin, aramak istediğiniz ismi girin ve Seçenekler-Ara (Option-Search) menüsüne girerek telefon defterinde bulunan öğeyi seçin.

Telefon defteri ekranında gönderim tuşuna basarak, bir numarayı doğrudan arayabilirsiniz ve seçenek (option) tuşuna basarak aşağıdaki işlemleri yerine getirebilirsiniz:

**SMS Gönder
(Send SMS)**

Kiŕiye SMS gönderir.

**Görüntüle
(View)**

Kiŕi bilgisini görüntüler.

Düzenle (Edit)

Kiŕi bilgisini düzenler.

Sil (Delete)

Kaydı siler.

Kopyala (Copy)

Telefon belleğinde/SIM kart belleğinde saklı olan isimleri SIM kart belleğine/telefon belleğine kopyalar.

Taŕı (Move)

Telefon belleğinde/SIM kart belleğinde saklı olan isimleri SIM kart belleğine/telefon belleğine taŕır.

7.2 Yeni Kiři Ekleme

Bu fonksiyon ile telefon defterinize yeni adlar ekleyebilirsiniz ve telefon belleđine veya SIM1 ya da SIM2 kartı belleđine kaydedebilirsiniz.

SIM kartı belleđine yeni bir bilgi eklerken sadece ad ve telefon numaraları girebilirsiniz.

Telefon belleđini seřtiđinizde, adlar, numaralar, aile numaraları, řirket numaraları, faks numaraları, řirket adları, eposta adreslerinin yanı sıra ilgili resimleri ekleyebilir ve ayrıca grup/özel gelen arama çağrı ayarı da yapabilirsiniz.

7.3 Tümünü Kopyalama

SIM1/SIM2'de kayıtlı bütün isimleri telefona, ya da telefon belleđindeki bütün isimleri SIM1/SIM2'ye kopyalayabilirsiniz. Ayrıca iki SIM kart arasında da kopyalama yapabilirsiniz.

! **Not:** Telefon belleđine kaydedilen adları SIM kart belleđine kopyalarken, sadece adlar ve varsayılan numaralar kaydedilebilir.

7.4 Silme

Ařađıdaki işlemleri yapabilirsiniz:

SIM1'den	SIM1'de kayıtlı bütün isimleri siler.
SIM2'den	SIM2'de kayıtlı bütün isimleri siler.
Telefondan	Telefona kaydedilen tüm adları siler
Tek Tek	Seçilen isimleri tek tek siler

7.5 Arayıcı Grubu

Telefon defterinizde 5 arayıcı grubu mevcuttur ve grup adını, grup gelen arama zil tipini ve grup üyelerini istediğiniz gibi ayarlayabilirsiniz.

7.6 Ekstra Numara

SIM1 ve SIM2'den sırasıyla Kullanıcı Numarası (Owner Number), Servis Arama Numarası (Service Dial Number), SOS Numarası (SOS Number) ayarlanabilir.

! Not: Bu özellik SIM kartınız tarafından desteklenmelidir. Detaylar için, lütfen servis sağlayıcınıza başvurun.

7.7 Telefon Defteri Ayarları

Telefon defteri ile ilgili olarak aşağıdaki işlemleri gerçekleştirebilirsiniz:

Bellek Durumu (Memory Status)	İki SIM kart ve telefon belleği dahil olmak üzere telefon defter kapasitesini kontrol eder.
Tercih Edilen Bellek (Preferred Storage)	Yeni bir isim eklerken, SIM kart ya da telefon belleğini varsayılan kayıt yeri olarak belirler.
Alanlar (Fields)	vKartın gösterdiği bilgi öğelerini seçer.
İsim listesi filtresi (Name list Filter)	İsim listesini görüntülemek için kişi alanını seçer.
Kartvizit (My vCard)	Telefon için kart düzenler veya gönderir.
Kartvizit versiyonu (vKart version)	vCard versiyon numarasını seçer.

! İpucu: Yeni bir isim eklerken başka bir depolama alanı da belirleyebilirsiniz.

8. Arama Geçmişi (Call History)

Arama Geçmişi (Call history) ana menüsüne girin. Bu menüde, iki SIM kart için aşağıdaki işlemleri yerine getirebilirsiniz.

8.1 Arama Kaydı

Kaydı, ilgili bilgiyi ve karşılık gelen işlemleri görüntüleyebilirsiniz.

Menüye girdikten sonra istediğiniz SIM kart bilgisini seçin – SIM1/SIM2'yi açtığınızda ayrıntılar sıralanacaktır.

Telefonunuz bağlanamayan çağrılar dahil tüm gelen ve giden aramaların listesini tutar. En son aramalar ilk olarak listelenir.

! İpucu: telefon aynı numaranın sadece en son çağrısını saklar.

1. Dialed Calls (Aranan Numaralar), Received Calls (Gelen Aramalar), ve Missed Calls (Cevapsız Çağrılar) listelerini bulun.
2. Detaylı bilgileri görüntülemek için Tamam (OK) seçeneğine dokunun: tarih, zaman ve süreler vb.
3. Aşağıdaki işlemi yerine getirmek için Seeçenek (Option) tuşuna basın.

Sil (Delete)	Mevcut kaydı siler
Telefon Defterine Kaydet (Save to phonebook)	Mevcut numarayı telefon defterine kaydeder.
Ara (Dial)	Mevcut kaydı arar.
Düzenle (Edit)	Numara düzenleme ekranına girer. Böylece numarayı düzenleyebilir, kaydedebilir veya arayabilirsiniz.
SMS Gönder (Send SMS)	Numaraya yeni mesaj gönderir.
MMS Gönder (Send MMS)	Numaraya yeni MMS gönderir.

8.2 Arama Kaydını Sil

Tüm cevapsız arama, aranan numara ve arayan numara kayıtlarını silebilirsiniz. Ayrıca her üç kısımdaki kayıtların tümünü silebilirsiniz.

8.3 Arama Süreleri

Yapılan topla arama süresini bu menü üzerinden görüntüleyebilirsiniz.

Son Arama (Last Call)	Son arama süresini gösterir.
Aranan numaralar (Dialed calls)	Giden arama süresini gösterir.
Gelen aramalar (Received calls)	Gelen arama süresini gösterir.
Tüm süreleri sıfırla (Reset all timers)	Son arama süresini, toplam giden arama süresini ve toplam gelen arama süresini sıfırlayabilirsiniz.

8.4 Arama tutarı

Yapılan topla arama tutarını bu menü üzerinden görüntüleyebilirsiniz.

Son Arama Tutarı (Last Call Cost)	Son arama tutarını gösterir.
Toplam Tutar (Total Cost)	Tüm aramaların tutarlarını gösterir.
Tutarı Sıfırla (Reset Cost)	PIN2 kodunu girin ve tüm arama tutarını temizleyin.
Maks tutar (Max cost)	Mevcut tutar limitini gösterir. "0" limit olmadığı anlamına gelir.

Birim Tutarı (Price per Unit) Birim tutar oranlarını değiştirebilirsiniz.

! **Not:** Arama tutarı fonksiyonunun şebeke servisi sağlayıcısı tarafından desteklenmelidir. Tutarın sıfırlanması, maksimum tutarın ve oranların ayarlanması için PIN2 kodunun girilmesi gereklidir. Sıfırlama şifresini almak için şebeke sağlayıcınıza başvurun.

8.5 SMS sayacı

Gönderilen ve alınan SMS sayısını görüntüleyebilirsiniz. Seçilen kayıtları temizlemek için Sıfırla (Reset) seçeneğine basın.

8.6 GPRS Sayacı

Son gönderilen (last sent), Son alınan (last received), Tüm gönderilen (all sent) ve Tüm alınan (all received) dahil olmak üzere veri akışını içeren GPRS ağını kullanırken aktarımı kontrol edebilirsiniz. Sayacı Sıfırla (Reset Counter) menüsünden tüm kayıtları silebilirsiniz.

9. Dosya Yöneticisi

Ana menüden Dosya yöneticisi (File manager) menüsünü seçerek açın. Bellek ortamlarını bulabilir ve toplam alan ile boş alanı hesaplayabilirsiniz. Farklı objelerde, farklı işlemler mevcuttur.

❖ **Hafıza Kartı:** Aşağıdaki işlemi yerine getirmek için Seçenek (Option) tuşuna basın.

Aç (Open)	Tüm klasörleri ve dosyaları listeler
Klasör Oluştur (Create Folder)	Yeni bir klasör oluşturur ve adını düzenler.
Biçimlendir (Format)	Saklama cihazlarını biçimlendirir. Bu işlem bellekteki bütün bilgilerin kaybedilmesine yol açar.

❖ **Klasörler (Folders):** Aşağıdaki işlemi yerine getirmek için Seçenek (Option) tuşuna basın.

Aç (Open)	Bu klasörde dosya ağacını gösterir ve tüm dosyaları listeler
Klasör Oluştur (Create Folder)	Yeni bir klasör oluşturur ve adını düzenler
Yeniden Adlandır (Rename)	Klasörün adını değiştirir
Sil (Delete)	Klasörü siler
Sırala (Sort)	Klasörleri veya dosyaları ad, tip, zaman, boyut veya rastgele düzenler

- ✧ **Dosyalar (Files):** Aşağıdaki işlemi yerine getirmek için Seçenek (Option) tuşuna basın.

Görüntüle (View)	Belirli formatlardaki görüntü dosyalarını görüntüler; telefon desteklemiyorsa biçimlendirme hatası (format error) yazısı görüntülenir.
Çal (Play)	Telefonun desteklediği multimedya dosyaları için bu menü görüntülenir; bu menü üzerinden multimedya dosyalarını çalabilirsiniz.
Kullan (Use)	Dosyayı kullanıcı profiline gönderir
Ayrıntılar (Detail)	Güncelleme zamanını ve boyutunu gösterir
Yeniden Adlandır (Rename)	Dosya adını düzenler
Kopyala (Copy)	Dosyayı aynı saklama cihazındaki başka bir klasöre kopyalar
Taşı (Move)	Dosyayı aynı saklama cihazındaki başka bir klasöre taşır

Sil (Delete)	Dosyayı siler
Tüm Dosyaları Sil (Delete All Files)	Etkin klasördeki tüm dosyaları siler
Çoklu İşaretle (Mark several)	Bir klasördeki birden çok dosyayı aynı anda seçerek üzerinde işlem yapar.
Sırala (Sort)	Klasörleri veya dosyaları ad, tip, zaman, boyut veya rastgele düzenler

! **İpucu:** obje tipine bağlı olarak seçenekler farklılık gösterebilir.

10. TV

Ana menüden TV seçeneğine basın. Cep telefonu üzerinden televizyon kanallarını seyredebilirsiniz.

TV menüsüne girdiğinizde cep telefonu bir televizyona dönüşür.

Sesi ayarlamak için yukarı/aşağı tuşlarına, kanalları değiştirmek için sol/sağ tuşlarına, tam ekran modunda seyretmek için * tuşuna ve sessiz modda seyretmek için # tuşuna basın. Tam ekranda seyrederken kanalı değiştirmek için sol/sağ tuşlarına ve ses seviyesini ayarlamak için yukarı/aşağı tuşlarına basın.

Seçenek (Option) menüsünde daha gelişmiş fonksiyonlar bulunmaktadır:

**Kanal Listesi
(Channel list)**

Listede daha önce araştırılmış olan televizyon kanallarını seçebilirsiniz.

**Tümünü ara
(Search all)**

Cep telefonu ile tüm kanalları arayabilirsiniz.

Ayarlar (Setting)

Listeden kullanıcı konumunu ayarlayabilirsiniz.

İpucu: Televizyon seyretmek için bir anten kullanmanız gereklidir.

11. Ayarlar

Sevdiğiniz duvar kağıdını, zil tipini veya herhangi bir fonksiyonu ayarlayabilirsiniz.

11.1 Çift SIM Ayarları

Bu menüde çift SIM kartın kullanımına ilişkin çeşitli seçenekler bulunur. İstedğiniz modu seçebilirsiniz.

Çift SIM açık	Her iki SIM Kart beklemede.
Sadece SIM 1 açık	Sadece SIM1 beklemede.
Sadece SIM 2 açık	Sadece SIM2 beklemede.
Uçuş modu	Bu seçeneği işaretlediğinizde, cep telefonun bütün fonksiyonları kapatılır.

11.2 Telefon Ayarları

Ana menüden Seçenekler (Settings) seçeneğine girin, Telefon Ayarı seçeneğini seçin, buradan aşağıdaki öğeleri ayarlayabilirsiniz:

Zaman ve Tarih (Time and Date)	Etkin saat diliminizi, zamanı, tarihi ve görüntülenme formatlarını ayarlayabilirsiniz
---	---

**Otomatik
Açma-Kapama
(Schedule power)**

Telefonu otomatik olarak açmak ve kapamak için 4 zaman noktası ayarlayabilirsiniz.

Dil (Language)

Ekran dilini ayarlar.

**Tercih edilen Giriş
Yöntemleri**

İstediğiniz giriş yöntemini seçer.

Ekran Özellikleri

Duvar kâğıdı, ekran koruyucu, ekranı açma, ekranı kapama, arka ışık zamanlayıcısı, tarih ve zaman göstergesi, kullanıcı adını gösterme, operatör adını gösterme gibi alt menüleri bulabilirsiniz.

Karşılama Metni

Güç açıkken ekranda birkaç kelime görüntülenir. Bu fonksiyon için açık (on)/ kapalı (off) ayarlayın.

Kısa yollar

İstediğiniz listeye gitmek için bir tuş atar. Uyku modundayken sol seçim tuşuna basarak bu menüye girebilirsiniz.

Tuş Atama

Yukarı, aşağı, sol ve sağ yön tuşlarına basarak bekleme ekranından doğrudan gidebileceğiniz menüler.

Saat ve Tarih Otomatik Güncelleme

Saat ve Tarih Otomatik Güncelleme seçeneğini açar veya kapatır.

LCD Arka Işığ

Arka ışık zamanlayıcısının ışığı ayarlar.

■ Not: Saat dilimi seçiminiz ayarladığınız zaman ve tarihi değiştirmez. Bunlar için aynı zamanı ayarladığınızda Planlama Açma/Kapama (Schedule Power On/Off) ayarı aktive edilmeyecektir.

11.3 Arama Ayarları

Bu menü üzerinden aşağıdaki işlemleri yerine getirebilirsiniz. Bazı işlemler SIM kart ve diğer aramalar için ayrılmış olabilir.

İlgili menüye girmek için SIM1 veya SIM2'nin arama ayarlarını seçmelisiniz.

Arayan Kimliđi

Kullanıcı numarası řebeke tarafından ayarlanabilir, gizlenebilir veya gösterilebilir.

Arama bekletme

Arama bekletme fonksiyonunu ayarlar.

Çađrı Yönlendirme

Arama yönlendirme fonksiyonunu ayarlar.

Arama Engelleme

Arama engelleme fonksiyonunu ayarlar.

Hat Deđiřtirme

2 hat kullanımda ise ikisi arasında deđiřim yapar.

Kara liste

Bu fonksiyon açıkken, yasaklı gelen aramalar otomatik olarak geri çevrilir.

Mod

Bu fonksiyon için açık (on)/ kapalı (off) ayarlayın.

Kara Liste Numarası

Numarayı kara listeye alır.

Hızlı Arama

2 ila 9 arasındaki tuřlara karřılık gelen numaraları ayarlayın. Bu fonksiyonu açtıđınızda, rakam tuřuna uzun basarak ilgili kiřiye arayabilirsiniz.

Hızlı Aramayı Etkinleştir

Bu fonksiyon için açık (on)/ kapalı (off) ayarlayın.

Numara Ata

Telefon numarasını 2-9 arasındaki rakam tuşlarından birine atayın. Atanan numaranın telefon defterinden kayıtlı olması gereklidir.

Gelişmiş ayarlar

Bu menüde arama süresi göstergesi, arama süresi anımsatıcısı ve maksimum arama süresi gibi fonksiyonlar bulunur.

Arama Süresi Göstergesi	Arama süresi ekranını açar/kapatır.
Arama Süresi Anımsatıcısı	Arama süresini hatırlatır. Kapalı, Tek ya da Periyodik olarak ayarlayın.
Otomatik Hızlı Sonlandırma	Bu fonksiyon ile ayarlanan maksimum arama süresi aşıldığında arama otomatik olarak sonlandırılır.

11.4 Şebeke Ayarları

Ana menüden **Ayarlar (Settings)** seçeneğine girin ve **Şebeke Ayarı'nı (Network Setup)** seçin. SIM1/SIM2 için SIM kart şebeke ayarını seçmelisiniz. Sonra aşağıdaki işlemleri yerine getirebilirsiniz.

Şebeke Seçimi	Yeni arama, Şebeke Seçimi, Seçim Modu
Tercih Edilen Şebeke	Arama sırasında tercih edilen şebekeyi ayarlar.

11.5 Güvenlik Ayarları

Ana menüden **Ayarlar (Settings)** seçeneğine girin, **Güvenlik Ayarı (Security Setup)** seçeneğini seçin, buradan aşağıdaki öğeleri ayarlayabilirsiniz:

SIM 1 güvenliđi ayarı

SIM kilidi (PIN kodu) ayarlama, sabit arama, engellenen arama ve SIM1 Őifresini deđiŐtirme iŐlemlerini yapabilirsiniz.

SIM 2 güvenliđi ayarı

SIM kilidi (PIN kodu) ayarlama, sabit arama, engellenen arama ve SIM2 Őifresini deđiŐtirme iŐlemlerini yapabilirsiniz.

Telefon Kilidi

Telefon kilidi iŐin parola ayarlar, avarsayılan parola 0000'dür.

Otomatik TuŐ Kilidi

Otomatik tuŐ kilidini aŐık veya kapalı olarak ve belirli bir süreden sonra kilitlemesi iŐin ayarlar.

Őifre DeđiŐtir

Telefon Kilidi Őifresini deđiŐtirir.

! **Not:** PIN Őifresi iŐin lütfen Őebeke sađlayıcınıza baŐvurun. Sabit arama ve Engellenen Arama'nın SIM kart tarafından desteklenmesi gereklidir. Detaylar iŐin, lütfen servis sađlayıcınıza baŐvurun.

11.6 Fabrika Ayarlarını Geri Yükleme

Ana menüden Ayarlar (Settings) seçeneğine girin, Fabrika Ayarlarını Geri Yükle'yi (Restore Factory Settings) seçin, duvar kağıdı, ekran koruyucu, zil tipi vb. gibi ayarlar için başlangıçtaki ayarlara geri dönebilirsiniz.

12. Oyunlar

Oyunlar (Games) menüsüne girin. Telefonunuzda hayatınızı eğlenceli kılacak ilginç oyunlar bulunmaktadır.

Dahili oyunların kuralları için notlara bakabilirsiniz.

Ve oyun ayarları üzerinden sesi ayarlayabilirsiniz.

! **Not:** Oyun Ayarları'ndan (Game Settings) Oyun seviyesini kolay (easy), normal ve zor (hard) olarak işaretleyebilirsiniz.

13. Multimedya

Telefonunuz multimedya uygulamalarını destekler. Ana menüden **Multimedya**'yı (Multimedia) seçerek açabilirsiniz.

13.1 Kamera

Her istediğiniz ve her neredesiniz fotoğraf çekebilmeniz için, telefonunuzda yüksek megapikselli bir kamera bulunmaktadır. Fotoğraf çektikten sonra telefon belleğinde ya da bellek kartında (varsa) saklayabilirsiniz.

Kamera Ayarları (Camera Settings)

Kamera modunda **Seçenek (Option)** menüsünü açmak için sol seçim tuşuna basın ve ayrıntıları ayarlayın:

Fotoğraflar	Fotoğraf klasörünü görüntüler.
Kamera Ayarları	Deklanşör sesini ayarlar.
Görüntü Ayarları	Fotoğrafın boyutunu ayarlar.
Beyaz dengesi	Gece veya otomatik mod olarak ayarlar.
Sahne modu	Gece veya otomatik mod olarak ayarlar.

Efekt ayarları	Kameranın efekt parametrelerini ayarlar.
Kaydetme	Kaydetme konumunu seçer.
Varsayılanı geri yükleme	Varsayılan ayarları kullanır.

Fotoğraf Çekme

Kamera kadraj durumundayken bir çerçeve görünür. Fotoğraf çekmek için Tamam tuşuna (OK) basın. Fotoğrafı çektikten sonra saklamak için “Kaydet” (Save) tuşuna basın ve vizör görüntüsüne geri dönün; Kaydetmeden vizör görüntüsüne geçmek için “Temizle” (Clear) tuşuna basın.

İpuçları: Tüm fotoğraflar Fotoğraf dosyasında saklanır.

13.2 Resim Görüntüleme

Bu menü üzerinden fotoğraflarınızı görüntüleyebilirsiniz. İlgili tüm fotoğraflar bu fonksiyonu uyguladığınızda görüntülenir. Seçenek menüsünü açmak için sol seçim tuşuna basın:

Görüntüle	Telefon tarafından desteklenen görüntü dosyalarını gösterir.
------------------	--

Kullan	Kullanılacak duvar kağıdınızı gönderir.
Gönder	Dosyayı MMS ya da Bluetooth ile gönderir.
Yeniden Adlandır	Dosyayı yeniden adlandırır.
Sil	Mevcut resim dosyasını siler.
Tüm Dosyaları Sil	Etkin klasördeki tüm dosyaları siler.
Sırala	Dosyaları isim, tür, zaman, boyuta göre ayarlayın ya da hiçbirini seçmeyin.
Kaydetme	Fotoğraf görüntüleme yolunu ayarlar: Bellek kartı ya da telefon.

13.3 Fotoğraf editörü

Fotoğraflarınızı düzenlemek için edit fotoğraf editörünü kullanabilirsiniz. Fotoğraf Editörü menüsündeyken düzenlemek istediğiniz resmi seçin, telefonun üzerindeki talimatlara göre Oto Yeniden Boyutlandırma (Auto Resize) ya da Ana-LCD Klipi (Main-LCD Clip) ayarlayın. Ve sağ seçim tuşuna basabilirsiniz—Seçenek (Option) aşağıdaki işlemleri yerine getirebilirsiniz.

Farklı Kaydet	Mevcut fotoğrafı yeni bir dosya olarak başka bir klasöre kaydeder.
Çerçeve ekleme	Mevcut fotoğrafa bir çerçeve ekler.
Simge ekle	Mevcut fotoğrafa bir simge ekler.
Metin ekle	Mevcut fotoğrafa karakter ekler.
Kaydır	Fotoğrafın görüntü yönünü değiştirir.
Taslağı Genişlet	Mevcut fotoğrafı büyütür.
Yardım	Fotoğraf editörü için talimatları gösterir .

13.4 Video Kaydedici

Video kaydedici (Video recorder) menüsünü seçin, ekranda kadraj görüntülenir. Bir film kaydedebilirsiniz.

Video Ayarları

Seenek (Option) menüsüne girmek için sol seçim tuşuna basın:

Kaydedici Kamera Ayarları

Beyaz dengesini, gece modunu ve sarma ayarlarını yapın.

Video ayarları

Kayıt kalitesini ayarlayın.

Efekt ayarları

Kayıtta video efektlerini ayarlayın.

Saklama

Film kaydetme yolunu ayarlar: Bellek kartı ya da telefon.

Varsayılanı geri yükleme

Varsayılan ayarları kullanır.

Video Kaydetme

Video kaydetme durumundayken Tamam (OK) tuşuna basarak videoyu kaydedin; Tamam tuşuna tekrar basarak video kaydını duraklatabilirsiniz. Kaydetme sırasında sağ seçim tuşuna basarak videoyu saklayabilirsiniz. Videoyu kaydetmek için "Evet" (Yes), kaydetmeden çekime devam etmek için "Hayır" (No) tuşuna basın.

❗ Not: Video, "videolar" klasörüne kaydedilir.

13.5 Video Oynatıcı

Açmak için Video seçeneğine dokunun, tüm video dosyaları görüntülenecektir. Seçili video ile ilgili aşağıdaki işlemleri gerçekleştirmek için Option seçeneğine dokunun: oynatma, ileri, yeniden adlandırma, silme tüm dosyaları silme veya sınıflandırma.

Yürütme sırasında 4 yönlü navigasyon tuşuna yukarı ve aşağı hareket ettirerek hızı ayarlayın, sola ve sağa hareket ettirerek yürütme oranını kontrol edin. Tam ekran olarak görüntülemek için * tuşuna (başlatma tuşu) basın.

13.6 Müzik Çalar

Müzik çalarınızı müzik yayını almak için kullanabilirsiniz. Mevcut müziği çalmak ya da duraklatmak için Tamam (OK) tuşuna basın. Bir sonrakine geçmek için sağ tuşuna, bir öncekine gitmek için sol tuşuna basın. MP3'ün sesini aşağı/yukarı tuşlarıyla ayarlayabilirsiniz. Oynatıcıyı ayarlamak için sol fonksiyon tuşuna basın.

Liste – Seçenek – Ayarlar (List – Option – Settings) menüsünü seçin:

Hazır Çalma Listesi	Listenin oluşturulduğu konumu seçer.
Otomatik Liste Oluşturma	Müzik çaları aktive ederken çalma listesi otomatik olarak düzenlenmesini ayarlar.
Tekrarla	Tekrarlama modunu ayarlar: Kapalı (off) [Tekrar yok]/ tek/ hepsi (one/all.)
Karıştır	Çalma sıralamasını ayarlar: açık (rastgele)/ kapalı (çalma listesi sıralamasına göre).
Arka planda Çal	Açık olarak ayarlandığında, şarkı fon müziği olarak çalar.

1 Not: Arka planda Çal (Background Play) Ses Kaydedicisinde, Kamerada, Video Kaydedicisinde ve Videoda kullanılamaz. Arka Plan yayınına ihtiyaç duymuyorsanız, lütfen yayını askıya alın ve oynatıcıyı kapatın.

13.7 Ses Kaydedici

Ses dosyalarını AMR or WAV formatında görüntülemek için Ses Kaydedici (Voice Recorder) seçeneğini açın. Hiç dosya yoksa, telefon Boş (Empty) uyarısı verecektir.

Seçili ses dosyası ile ilgili aşağıdaki işlemleri gerçekleştirmek için Seçenek (Option) seçeneğine dokunun:

Kayıt (Record): Kaydı başlatır. Kayıt sırasında kaydı duraklatmak için duraklat (Pause) seçeneğine ve yeniden başlatmak için aynı seçeneğe yeniden basabilirsiniz. Kaydı durdurmak için durdur (stop) seçeneğine basın ve sesi kaydedin. Ses dosyasını kaydetmek için Seçenek (Option) ve sonra Kaydet (Save) seçeneğine basın. Kaydetmek istemiyorsanız, geri dönmek için back (geri) seçeneğini seçin.

İpucu: Ses dosyaları Ses (Audio) dosyasında saklanır.

- **Çal (Play)**
Seçili ses dosyasını çalar.
- **Ekle (Append)**
AMR formatındaki dosyalar için, orijinal dosya üzerine yeni ses kaydı ekleyebilir ve kaydedebilirsiniz.
- **! İpucu:** Ekle (Append) diğer formatlardaki dosyalar için kullanılamaz.
- **Yeniden Adlandır (Rename)**
Mevcut ses dosyasının adını değiştirir.
- **Sil (Delete)**
Mevcut ses dosyasını siler.
- **Tüm Dosyaları Sil (Delete All Files)**
Tüm ses dosyalarını siler.
- **Ayarları**
Dosya formatını ve saklama/okuma yerini ayarlar.
- **Kullan (Use)**
Mevcut ses dosyasını kullanıcı profiline gönderir.

13.8-FM Radyo

FM Radyo (FM Radio) menüsünü seçin ve FM Radyo yayını açın.

FM Radyo Dinleme

FM Radyo fonksiyonunu seçin. Ara yüzde FM Radyo kanalının konum numarası, adı (kayıtlı ise) ve frekansı görüntülenir.

- İpuçları:** Kaydedilen kanalı dinlerken, karşılık gelen numaraya basarak ihtiyacınız olan FM Radyo kanalının konumunu bulabilirsiniz.

Kanal Arama

FM Radyo ara yüzünde sol/sağ tuşlara basarak kanallar arasında gezinin ya da sol seçim tuşuna basarak Seçenek menüsüne girin, Manüel aramayı seçin, ihtiyacınız olan frekansı girin, FM Radyo kanal aramaya başlayacaktır.

Seçeneklerden Oto Araştırmayı seçtiğinizde, FM Radyo otomatik olarak kanal aramaya başlayacaktır.

- ❗ **İpuçları:** Oto araştırma için bazen biraz beklemek gerekebilir.

Temel Kullanım

Telefonda FM Radyoyu arka planda çalma seçeneği vardır. FM Radyoyu kapatmak için Tamam (OK) tuşuna basın. Tuş gri renkte olduktan sonra çıkabilirsiniz.

Sesi ayarlamak istediğinizde, */#tuşlarına basarak artırın ya da azaltın.

İpuçları: FM Radyo dinlerken bir aramayı yanıtlayabilir ya da arama yapabilirsiniz. Konuşma sırasında yayının sesi otomatik olarak kısılacaktır.

13.9 FM Kaydı Zamanlayıcısı

Bu telefonda FM radyo kaydı yapma seçeneği bulunur. Radyo istasyonunu ve kaydetmek istediğiniz saati önceden ayarlayabilirsiniz Zamanlayıcı süresi dolduğunda ve kulaklıklar takıldığında radyo dinletisi kaydı biter.

Cep telefonunda 4 kayıt seçeneği vardır:

Aç/Kapat

Radyo kaydını açar/kapatır.

Tarih/Saat

Radyo kaydının başlangıç tarihini ve saatini ayarlar.

Tekrarla	Mevcut kaydı bir kez (once), hergün (everyday), günler (days), haftalık (weekly) veya aylık (monthly) olarak tekrarlar.
Kanal Ayarı	Kanalı kaydeder.
Kayıt Ayarı	Format, kalite, saklama ve kayıt dosyasını içeren kayıt dosyası parametrelerini girer.

13.10 Melodi Oluşturma

Bu fonksiyon üzerinden müzik dosyaları oluşturabilirsiniz. 1-7 arasındaki rakam tuşları 7 notaya karşılık gelir, 8, 9, 0 rakamları da ilgili simgeleri ifade eder.

Sol seçim tuşuna — **Seçenekler (Options)** basarak aşağıdaki işlemleri yapabilirsiniz.

Çal	Oluşturulan müziği çalar.
Çalma Hızı	Çalma hızını ayarlar.
Enstrüman seç	Müziğin çalınacağı müzikal enstrümanı seçer.
Kaydet	Oluşturulan müzik dosyasını belleğe kaydeder.

13.11 Bluetooth

Telefonunuz Bluetooth fonksiyonu sunmaktadır, özelliğe girmek için Bluetooth seçeneğini seçerek aşağıdakileri gerçekleştirebilirsiniz:

Güç

Bluetooth cihazını açmak/kapatmak için seçin, kullanmadan önce telefonun Bluetooth Cihazını açmanız gereklidir.

Ses Cihazı Sorgulama

Bluetooth cihazını açtıktan sonra menüyü seçin, telefon kapsama alanındaki Bluetooth Cihazını otomatik olarak arayacaktır. Cihazı aramadan önce bulunması gereken Bluetooth Cihazının açık olduğundan emin olun.

Cihazım

Bu menüde aradığınız tüm Bluetooth Cihazları listelenir ve birini seçerek aşağıdaki işlemleri yapabilirsiniz: Çevrimiçi (online), çevrimdışı (offline), cihaz adı (device name), sil (delete), tümünü sil (delete all), yeni cihaz ara (search new device) vs.; aynı zamanda seçilen cihazların servis listesini de inceleyebilirsiniz.

MP3 dinlemek için Bluetooth kulaklığını kullandığınızda, listelenen cihazlarda Bluetooth kulaklığı seçmeniz gerekir, menüye girin sonra Gelişmiş ses yayını'nı (Advanced voice broadcast) seçin, müzik çalar seçeneğine girin, artık müzik dinleyebilirsiniz.

Etkin Cihaz

Bu menü telefonunuzla bağlantılı olan Bluetooth Cihazlarını listeler.

Ayarlar

Bluetooth Cihazı adını, kimlik denetimini, ses yolunu, FTP ayarını deęiřtirebilirsiniz; ayrıca bu menüdeki Bluetooth cihazının arama öęesini açıp/kapatabilirsiniz.

Hakkında

Menüden Bluetooth Cihazının adını, adresini, desteklenen hizmetleri vb. inceleyebilirsiniz.

14. Servisler

Telefonunuz web tarayıcısı kullanarak İnternete bağlanabilir veya web tabanlı uygulamalar çalıştırabilir. İhtiyacınız olduğunda, lütfen řebekeye nasıl bağlayacağınız konusunda servis sağlayıcınıza danışın. Ana menüden Web'e girin ve WAP menüsünü seçin.

! **Not:** Telefonunuz GPRS (Genel Paket Radyo Servisi) řebeke bağlantısı kullanabilir. řebeke bağlantısı tipi servis sağlayıcınıza bağlıdır. Bu fonksiyon řebeke tarafından desteklenmelidir. Daha fazla bilgi için lütfen řebeke sağlayıcınızla temas kurun.

Ana sayfa

Ana menüyü seçerek, bağlanılacak olan anasayfayı ayarlayabilirsiniz. Ayarlama yapmadığınızda, üretici tarafından önceden ayarlanmış websitesini kullanabilirsiniz.

Yer İmleri

Yer İmleri (bookmarks) menüsüne girdiğinizde, menü listesi varolan tüm yer imlerini gösterecektir, option seçeneğine dokunduğunuzda, seçili yer imi ile ilgili aşağıdaki işlemleri gerçekleştirebilirsiniz:

Git	Yer imi ile atanmış websitesine bağlanır.
Düzenle	Etkin yer iminin adını ve adresini düzenler.
Sil	Yer imini siler.
Tümünü Sil	Tüm yer imi bilgilerini siler.
Yer İmi Ekle	Yer iminin adını ve adresini girer.

Ana sayfa

Ana menüyü seçerek, bağlanılacak olan anasayfayı ayarlayabilirsiniz. Ayarlama yapmadığınızda, üretici tarafından önceden ayarlanmış websitesini kullanabilirsiniz.

Yer İmleri

Yer İmleri (bookmarks) menüsüne girdiğinizde, menü listesi varolan tüm yer imlerini gösterecektir, option seçeneğine dokunduğunuzda, seçili yer imi ile ilgili aşağıdaki işlemleri gerçekleştirebilirsiniz:

Git	Yer imi ile atanmış websitesine bağlanır.
Düzenle	Etkin yer iminin adını ve adresini düzenler.
Sil	Yer imini siler.
Tümünü Sil	Tüm yer imi bilgilerini siler.
Yer İmi Ekle	Yer iminin adını ve adresini girer.

Son Ziyaret Edilen Sayfalar

Siteyi ziyaret etmenizi kolaylařtırmak için menü en son ziyaret ettiđiniz websitesi kayıtlarını listeler.

Adres gir

Menüye girin, ziyaret etmek istediđiniz WAP servisinin URL adresini girdikten sonra, option seçeneđine dokunun, complete seçeneđini seçin. Telefon otomatik olarak girdiđiniz websitesine bađlanır.

Servis Gelen Kutusu

Bu posta kutusundan web hizmetini kontrol edebilirsiniz veya silebilirsiniz.

Ayarları

Ayarlar menüsünü seçerek řebeke ayarlarını yapabilirsiniz.

SIM Seç

Internet'te SIM kart kullanımını seçer.

Profili Düzenle

İstediđiniz řebeke konfigürasyon dosyasını seçer ve bařlatır, anasayfayı, hesabı ve giriş parolasını vb. ayarlar.

T a r a y ı c ı Seenekleri	Gösterilen websitesi ve gösterilen resimlerin bekleme süresi.
Servis mesajı	Servis haberlerinin alımını açar/kapatır.
Önbelleęi Temizle	Önbellekteki kayıtları silmek için kullanılır.
Tarayıcı bilgilerini Temizleme	Kişisel yazım verisini silmek için kullanılır.
Güvenilen Sertifikalar	Cep telefonunun internet sertifikalarını görüntüler.

15. Kullanıcı Profilleri

Kullanıcı Profilleri'ne (User Profiles) girin. İerięiniz düzenlemek istedięiniz profili seçebilirsiniz. Genel (General), Toplantı (Meeting), Dış mekan (Outdoor), İç mekan (Indoor), Kulaklık (Headset), Sessiz (Silent) ve Bluetooth. Telefonunuzu bir kulaklıkla ya da bir Bluetooth cihazı ile eşleştirdiğinizde, Kulaklık ve Bluetooth otomatik olarak etkinleştirilir ve aynı zamanda kullanımdaki profil devre dışı kalır.

Dilediğiniz profili seçip kişiselleştirebilirsiniz:

Ton Ayarı	Gelen çağrı tonunu, gelen mesaj tonunu ve tuş tonunu ayarlar.
Ses	Zil tonunu ve tuş tonunun ses ayarını yapar.
Alarm Tipi	Zil sesi, sadece titreşim, titreşim ve zil sesi, titreşim sonra zil sesi veya sessiz ayarlarını yapar.
Zil Tonu	Bir kez, Tekrar veya Artan'ı seçin.
Ekstra Ton	Uyarı zilini ve hata zilini açık veya kapalı olarak ayarlar.
Cevap Modu	Güç açma/kapama tuşu ve sağ yumuşak anahtar dışında herhangi bir tuşa basarak cevaplamaya ayarlar. Otomatik cevaplamayı açık veya kapalı olarak ayarlar (sadece Kulaklık Modu).

16. Ajanda & Ekstra

Telefonunuzda yönetim araçları bulunmaktadır. Ajanda (Organize) menüsüne girin.

16.1 Takvim

Takvime girdiğinizde ekranda özel renkli kutu ile çerçevelenen etkin tarih gösterilir. Tarihi değiştirmek için yukarı, aşağı, sol ve sağ yön tuşlarını kullanın. İlgili menüyle girmek için Tamam (OK) ve sol seçim tuşlarına basın, Görevleri Göster'i (View Tasks) açın. Görevler (Tasks) — yeni görev ekle (add new task) — tarihe git (jump to date) — haftalık kontrol'ü (weekly check) seçin.

16.2 Görevler

Randevu ve görüşmeler gibi olayları telefonunuzdaki Görev Listesi (To Do List) seçeneğinden planlayabilir ve organize edebilirsiniz, telefonunuz açık olduğu müddetçe önceden ayarlanan görevleri tam zamanında hatırlatır. Ajanda seçeneğinden Görev Listesi'ne seçeneğine girin, böylece tüm görevleri kontrol edebilirsiniz. Görev listesi boş olduğunda, yeni görevler eklemek için sol yumuşak tuşa basın veya

takvim ekranını açın, Option seçeneğine girin ve yeni görevler eklemek için Tarihe git (Jump To Date) seçeneğini seçin. Bir görevi görüntülerken, aşağıdakileri gerçekleştirmek için sol ve sağ tuşlara basarak Option seçeneğine girebilirsiniz:

Görüntüle	Seçili görevin içeriğini görüntüler.
Ekle	Yeni bir görev oluşturmak için Add (Ekle) seçin. Tarihini, zamanını, notunu, alarm modunu ve hatırlatma modunu vb. düzenleyebilirsiniz.
Düzenle	Seçili görevin içeriğini düzenler.
Görevi Sil	Seçili görevin içeriğini siler.
Tümünü Sil	Tüm görevleri siler.

! **Not:** Görevleri saklamak için belirli bir alan vardır ve Seçenekler'de (Option) Ekle (Add) seçeneği görünmezse, yeni görevlere yer açmak için lütfen eski görevleri silin.

16.3 Alarm

Telefonunuzda istediğiniz zamanlarda sizi uyarmak üzere ayarlayabileceğiniz 5 ayrı alarmlı bir alarm saati mevcuttur. Bir alarm saatini ayarlamak için, bir alarmı seçin ve açık/kapalı, zaman, süre, zil sesi ve hatırlatma modunu düzenlemek için sol yumuşak tuşa basın.

16.4 Kronometre

Kronometre'yi (Stopwatch) seçin, farklı durumlar için Tipik Kronometre (Typical Stopwatch) ve Yön Kronometresi (Way Stopwatch) vardır ve aşağıdaki şekilde kullanabilirsiniz.

Tipik Kronometre—iki türlü zamanlama vardır; Zaman Ayırma (Split Timing) ve Tur Zamanı (Lap Timing). Önceki zamanlama kayıtlarını kontrol etmek için Kaydı Göster'e (View record) basın.

Yön Kronometresi—yukarı, aşağı, sol ve sağ yön tuşlarına basarak 4 farklı zamanlamayı ayarlayabilirsiniz.

- 1 Not:** Yön Kronometresini kullanırken Durdur (Stop) ve Yeniden Başlat (Resume) tuşlarına basabilirsiniz.

16.5 Diğer Araçlar

Telefonunuzda birden çok yönetim aracı vardır. Hesap makinesi, dünya saati, birim dönüştürücü, para birimi dönüştürücüsü, vb.

Dünya saati

Dünya haritasında dünya ülkelerini ve saatlerini görebilirsiniz.

Hesap Makinesi

Basit matematik işlemlerini yapar .

Birim Dönüştürücüsü

Telefonunuzda, ağırlık ve uzunluk birimlerini dönüştürme fonksiyonu vardır.

Para Birimi Dönüştürücüsü

Döviz kurunu girin, ülkenizin para birimini ve yabancı para birimini girin.

E-Kitap Okuyucu

Txt formatındaki e-kitapları okuyabilirsiniz.

17. Giriş Metodu

Telefonunuz büyük harf ve küçük harf, rakam girişi gibi giriş yöntemlerini destekler:

- Mesaj yaz veya düzenle
- Telefon defterine isim gir veya düzenle
- İsim ara
- ...

17.1 Rakam Giriş Metodu

Rakam giriş yönteminde el yazısı ve tuş takımı ile giriş kullanılabilir. Rakam giriş yöntemi kullanılırken tuşların tanımı şöyledir:

Rakam tuşu	Karakter
Rakam tuşu 0	0
Rakam tuşu 1	1
Rakam tuşu 2	2
Rakam tuşu 3	3
Rakam tuşu 4	4
Rakam tuşu 5	5
Rakam tuşu 6	6
Rakam tuşu 7	7
Rakam tuşu 8	8
Rakam tuşu 9	9
* tuşu:	Simge seç
# tuşu:	Giriş yöntemini değiştir
Yukarı yön tuşu	İmleci yukarı taşır
Aşağı yön tuşu	İmleci aşağı taşır
Sol yön tuşu	İmleci sola taşır
Sağ seçim tuşu	Geri veya temizle

Rakam giriř yöntemini kullanırken lütfen ařağıdaki sırayı takip edin:

0-9 arasındaki tuřlara basarak istediđiniz karakteri girin ya da ekrandaki numaraya dođrudan basın.

Sembol göstermek için * tuřuna basın.

Girdi modunu deđiřtirmek için # tuřuna basın.

Hatalı karakteri silmek ya da geri gitmek için sađ seřim tuřuna basın.

Arızalar & Önlemler

Bu bölümde oluşabilecek bazı arızalar ve önlemler sunulmuřtur. Önlemler problemi çözmediđinde lütfen yetkili servis merkezine başvurun. Teřekkürler!

Telefon açılmıyor

- Pillerin takılı olduđunu kontrol edin, lütfen pili dođru řekilde takın
- Pil seviyesini kontrol edin, pili deđiřtirin veya řarj edin.

- 3 defa yanlış PIN kodu girilmediğini kontrol edin. Eğer girildiyse, telefon kilitlemiştir, PUK kodunu girmeniz gerekir (PUK kodu için lütfen şebeke sağlayıcınıza başvurun)

SIM Kart Geçersiz

Telefonda SIM kart Geçersiz (SIM Card Void) yazısı görüntülenirse aşağıdakileri yapın:

- Telefonun kapatılıp açılması problemi çözebilir.
- SIM kartınız hazır kart ise, kartın yetersiz olmadığını kontrol edin.
- Şebeke sağlayıcınıza başvurun, diğer nedenlerle şebeke bağlantınızın kesilmemiş olduğunu kontrol edin.

Zayıf sinyal veya sinyal yok

- Tünel veya bodrum gibi sinyal gücünün düşük olduğu bir yerde olabilirsiniz, lütfen yer değiştirip tekrar deneyin.
- Etrafınızda yavaşça dönmeyi veya bir oda içindeyseniz cama yönelmeyi deneyebilirsiniz.

Kötü iletişim kalitesi

- Zayıf sinyal, yukarıdaki çözümleri deneyebilirsiniz.
- Düşük pil, pili yenisi ile değiştirin veya pili şarj edin.
- Mikrofon ses seviyesini ayarlamak için yukarı ses tuşuna basın.

Arama yapılamıyor

- Doğru numara girdiğinizden ve gönder tuşuna bastığınızdan emin olun.
- Çağrılara kapama ayarı açıksa kapatın.

Gelen aramalara yanıt verilemiyor

- Telefonunuzun açık olduğunu kontrol edin.
- Ekranda sinyal yok görüntüleniyor mu kontrol edin, görüntüleniyorsa, yukarıdaki çözümleri deneyin.
- Çağrılara kapama ayarı açıksa kapatın.

Ekran karanlık

- Pil seviyesini kontrol edin, pili değiştirin veya şarj edin.
- Ayarlardan parlaklığı ayarlayın.
- Telefonunuz nemden etkilenmiş olabilir, kuru tutun.

Ekrana dokununca görüntü kayboluyor

- Ayarlanması gerekli, lütfen derhal ayarlama yapın.

İpuçları: Tüm öneriler ve çözümler probleminizi çözmediğinde, lütfen yetkili satış sonrası hizmet merkezine başvurun. Lütfen profesyonel yardım almadan telefonunuzu sökmeyin veya onarmayın. Teşekkürler!

Spesifik Absorbsiyon Oran Verileri

Bu model FM radyo dalgaları ile ilgili uluslararası talimatnamelere uygundur.

Mobil cihazınız bir FM radyo vericisi ve alıcısıdır. Uluslararası talimatlara göre FM radyo dalgalarına açık olma limitlerini aşmayacak şekilde tasarlanmıştır. Bu talimatnameler bağımsız bilimsel organizasyon olan ICNIRP tarafından geliştirilmiştir ve yaş ve sağlık durumuna bağlı olmaksızın tüm bireylerin korunmasını sağlamak için tasarlanmış güvenlik marjını kapsamaktadır.

Talimatnameler Spesifik Absorpsiyon Oranı, veya SAR olarak bilinen bir ölçü birimi kullanır. Mobil cihazlar için genel ICNIRP SAR limiti kullanımı 2 W/kg'dır

SAR cihazın en yüksek iletim gücü kullanılarak ölçüldüğü için, bu cihazın çalışır durumda gerçek SAR değeri yukarıda belirtilenin altında olacaktır. Bu, sadece şebekeye ulaşmak için gerekli olan minimum seviyeyi kullanmasını sağlamak için cihazın güç seviyelerindeki otomatik değişimler nedeniyle.

Yeni telefonlar piyasa sürülmeden önce uluslararası talimatnamelere uygun olmalıdır. Kulakta test edildiğinde bu cihazın en yüksek SAR değeri 0.690563 W/kg'dır.

Pil İle İlgili İpuçları

- Makine ile birlikte yeniden şarj edilebilir bir pil verilir.
- Yeni pili etkin biçimde kullanmaya başlamadan önce iki veya üç kez tam olarak şarj edip boşaltmalısınız.
- Pil birden çok kez yeniden doldurularak yeniden kullanılabilir ancak zamanla eskiyebilir. Konuşma ve standby süresi her zamankinden daha kısa olduğunda yeni pille değiştirilmesi gerekir.
- Sadece üretici tarafından onaylanan pil ve kulaklıkları kullanın veya sadece üretici tarafından onaylanan bir şarj aleti kullanın.
- Şarj cihazı kullanımında olmadığında lütfen güç kaynağı bağlantısını ayırın.
- Pili bir haftadan uzun süreyle şarjda bırakmayın, uzun süreli şarj pil ömrünü kısaltır.
- Pilin uzun süre kullanılmadan bekletilmesi ömrünü kısaltır. Uzun süre kullanılmadığında otomatik olarak boşalır.

- Lütfen hasarlı Pil veya şarj cihazı kullanmayın.
- Pilleri hiçbir zaman -10°C (14°F)'nin altındaki ya da 45°C (113°F)'nin üzerindeki sıcaklıklara maruz bırakmayın.
- Aracınızı terk ederken telefonunuzu daima yanınıza alın.
- Pillerin giderek eskimesi ve daha uzun şarj süresine ihtiyaç duyması normaldir. Pil ömrünüzde bir değişiklik sezdiğinizde, yeni bir Pil almanın zamanı gelmiş demektir.
- Pilin kısa devre yapmasını önleyin. Pilin artı ve eksi uçlarına doğrudan temas eden metal nesnelere (bozuk para gibi) kısa devre oluşmasına neden olabilir. Çantanızda veya cüzdanınızda taşırken dikkatli olun. Kısa devre, Pile zarar verir.
- Pili elden çıkarırken lütfen ilgili hükümlere uyun.
- Pilleri asla ateşe atmayın çünkü patlayabilirler.

Ürün Bakımı

Telefonunuz olağanüstü tasarıma ve üstün kaliteye sahiptir, lütfen özenle kullanın. Ürünün kullanım süresini uzatmak ve garanti kapsamında olması için aşağıdaki tavsiyelere uymanızı önemle rica ederiz

- Telefonunuzu ve parçalarını çocuklardan uzak tutun.
- Telefonunuzu kuru tutun. Yağmurdan, nemden veya her tür sıvıdan uzak tutun
- Şarj ederken telefonunuzu ıslak ellerle tutmayın aksi halde bedensel yaralanmaya veya telefonun hasar görmesine neden olacaktır
- Telefonunuzu aşırı sıcaklıklardan uzak tutun, telefonunuzun ömrünü kısaltır, pile zarar verir, bazı plastik parçaların erimesine ve bükülmesine neden olabilir.
- Telefonunuzu aşırı soğuktan uzak tutun, çünkü sıcaklık arttıkça, telefonun içinde biriken su buharı elektronik devreye zarar verecektir.
- Telefonunuzu toz ve kirden uzak tutun.
- Telefonunuzu yanan sigaradan, ateşten veya ısı kaynağından uzak tutun.
- Telefonunuzu kendiniz sökmeyin

- Telefonunuzu düşürmeyin, darbeye maruz bırakmayın veya sallamayın. Her tür sert davranış dahili elektronik devre kartına zarar verebilir.
- Telefonunuzu boyamayın, bu kulaklığın, mikrofonun veya diğer çıkarılabilir parçaların yapışmasına ve telefonun bozulmasına neden olacaktır.
- Bilgisayar kamerasını veya ekranı hassas, yumuşak ve kuru bezle temizleyin. Alkol veya diğer temizlik solüsyonları kullanmayın.
- Telefonunuz, pil, şarj cihazı veya diğer parçalar çalışmadığında, lütfen yardım için yetkili servis merkezine götürün.



GENERAL
M O B I L E

Executive Suite Office Z - 43 P.O.Box: 120166
SAIF ZONE, Sharjah - UAE
Phone: +971 6 557 43 99 Fax: +971 6 557 43 88

Declaration of Conformity(R&TTE)

Product Name	GSM/GPRS 900/1800 MHZ Dual Sim Mobile Phone
Model	DST800 (Brand: General Mobile)
(R & TTE Regulations): We hereby declare that the above named product is in conformance to all the essential requirements of the Directive 1999/5/EC	
To which this declaration relates, is in conformity with the following standards and/ or other normative documents:	
Standards	EN 301 511 V9.0.2 EN 301 489-7 V1.3.1 EN 60950-1: 2006 EN 50360: 2001, EN62209-1:2006 EN 50371:2002 EN 301 489-1 V1.8.1, EN 301 489-17 V1.2.1 EN 300 328 V1.7.1:2006
Manufacturer	GENERAL MOBILE FZC Executive Office Z- 43 SAIF ZONE, Sharjah - UAE
The conformity assessment procedure referred to in Article 10 and detailed in Annex [IV] of directive 1999/5/EC has been followed with the involvement of the following Notified Body: PHOENIX TESTLAB Address: Königswinkel 10D-32825 Blomberg, Germany Identification mark: 0700	
CE 0700	
For further information please contact (notifiedbody@phoenix-testlab.de)	

(Signature of authorized)

///



(Place and date of issue (of this DoC))

GENERAL MOBILE FZC
Executive Office Z - 43 SAIF ZONE,
Sharjah - UAE Sep.15.2009





GENERAL
M O B I L E

Executive Suite Office Z - 43 P.O.Box: 120166
SAIF ZONE, Sharjah - UAE
Phone: +971 6 557 43 99 Fax: +971 6 557 43 88

Uygunluk Bildirimi

Ürün Adı:	GSM/GPRS 900/1800 MHZ Çift Sim Cep telefonu
Model	DST800 (Marka: General Mobile)
<p>[R & TTE Yönetmeliği]: 1999/5/EC Yönetmeliğince ve EMCC CE0700 markasının izniyle yukarıda belirtilen ürünün EU yönetmeliğinin tüm gerekliliklerine uygundur. Bu ürün aşağıdaki standartlara ve belgelere uygundur;</p>	
Standartlar:	EN 301 511 V9.0.2 EN 301 489-7 V1.3.1 EN 60950-1: 2006 EN 50360: 2001, EN62209-1:2006 EN 50371:2002 EN 301 489-1 V1.8.1, EN 301 489-17 V1.2.1 EN 300 328 V1.7.1:2006
Üretici:	GENERAL MOBILE FZC Executive Office Z- 43 SAIF ZONE, Sharjah - UAE
<p>1999/5/EC Yönetmeliğinin, 10. Maddesinde atıfta bulunulan ve Ek[IV]'te açıklanan uygunluk değerlendirme prosedürü, aşağıda onaylanmış kuruluşun katılımıyla yürütülmüştür.</p> <p>PHOENIX TESTLAB Adres: Königswinkel 10D-32825 Blomberg, Germany Tanım Numarası: 0700</p> <p>CE 0700</p>	
Daha fazla bilgi için lütfen (notifiedbody@phoenix-testlab.de) başvurun.	

TEKNİK SERVİSLER

İSTANBUL BAKIRKÖY

Yüce Tarla Caddesi Vankulu Sokak No:21/A
Bakırköy Posta Kodu: 34145
Tel:+90 212 4952424 [Pbx]
Faks:+90 212 570 49 39

ANKARA

Necati Bey Cad. 25/3 Kızılay / ANKARA
Tel:+90 312 229 55 81/ +90 312 229 55 82
Faks: +90 312 229 73 93

İZMİR

İsmet Kaptan Mah. Şair Eşref Bulvarı No:18/A
Çankaya / EMEK
Tel: +90 232 482 22 60 Fax: +90 232 482 22 15

GAZİANTEP

İncirlipınar Mah. Muammer Aksoy Bulvarı
Anadolu İş Merkezi No:12/E Şehit Kamil /GAZİANTEP
Tel: +90 342 220 20 93-94-95
Fax:+90 342220 20 96

ADANA

Kenan Evren Bulvarı 21. Sok. No:2/C ADANA
Tel: +90 322 233 74 84
Fax:+90 322 234 24 58

MALATYA

Mücellî Cad. Derme Sok. No:14/1 MALATYA
Tel:+90 422 321 79 11
Fax: +90 422 325 71 28

ERZİNCAN

Atatürk Mah. Nerim Tombul Cad.
Büyük Çarşı Karşısı Zemin 1 ve
2.Kat ERZİNCAN
Tel: 0446 444 4362

TRABZON

Maraş Cad. No: 139 Kat:1-2 TRABZON
Tel:+90 462 323 12 24
Faks: +90 462 323 23 10



Üretici Firma

General Mobile FZC

Executive Office Z-43 SAIF ZONE, SharjahUAE

Fabrika

YuHua TelTech (Shanghai) Co., Ltd.

4F/2, district B, No.1000 Jinhai Road

Pudong 201206, Shanghai, P.R.

China

Tel : +86-21-51156088-8686

+86-21-51156068

Fax: +86-21-51156099

İthalatçı Firma

Gençler İletişim Ve Tekstil Ticaret LTD. ŞTİ.

Basın Ekspres Yolu No:29 Evkur Plaza

Kat:6 İkitelli/İstanbul/Türkiye

Tel : +90 212 692 12 00

Fax: +90 212 472 44 22

KULLANIM ÖMRÜ 7 YIL